

# RAZER BARRACUDA PRO

## MASTER GUIDE

### Slovenská príručka

#### **Obsah balenia a systémové požiadavky:**

Balenie obsahuje:

- Razer Barracuda Pro slúchadlá
- USB-C bezdrôtový prijímač
- USB-C napájací kábel
- Redukcia z USB-A na USB-C
- Puzdro na prenášanie slúchadiel
- Príručka s dôležitými informáciami o produkte (v angličtine)

Systémové požiadavky:

- Zariadenie s USB portom alebo zariadenie z možností Bluetooth pripojenia
- Windows 10 64-bit alebo vyšší
- Pre audio aplikáciu potom buď iOS 12 alebo Android Oreo 8.1 a vyššie so zariadením, ktoré vedie prepojenie cez Bluetooth technológiu
- Internetové pripojenie
- Dostatok voľného miesta na disku či zariadení na inštaláciu príslušného softvéru.

#### **Registrácia**

Pre registráciu produktu prosím navštívte: <http://razerid.razerzone.com/warranty> (len v cudzom jazyku)

## Prehľad rozvrhnutia zariadenia:

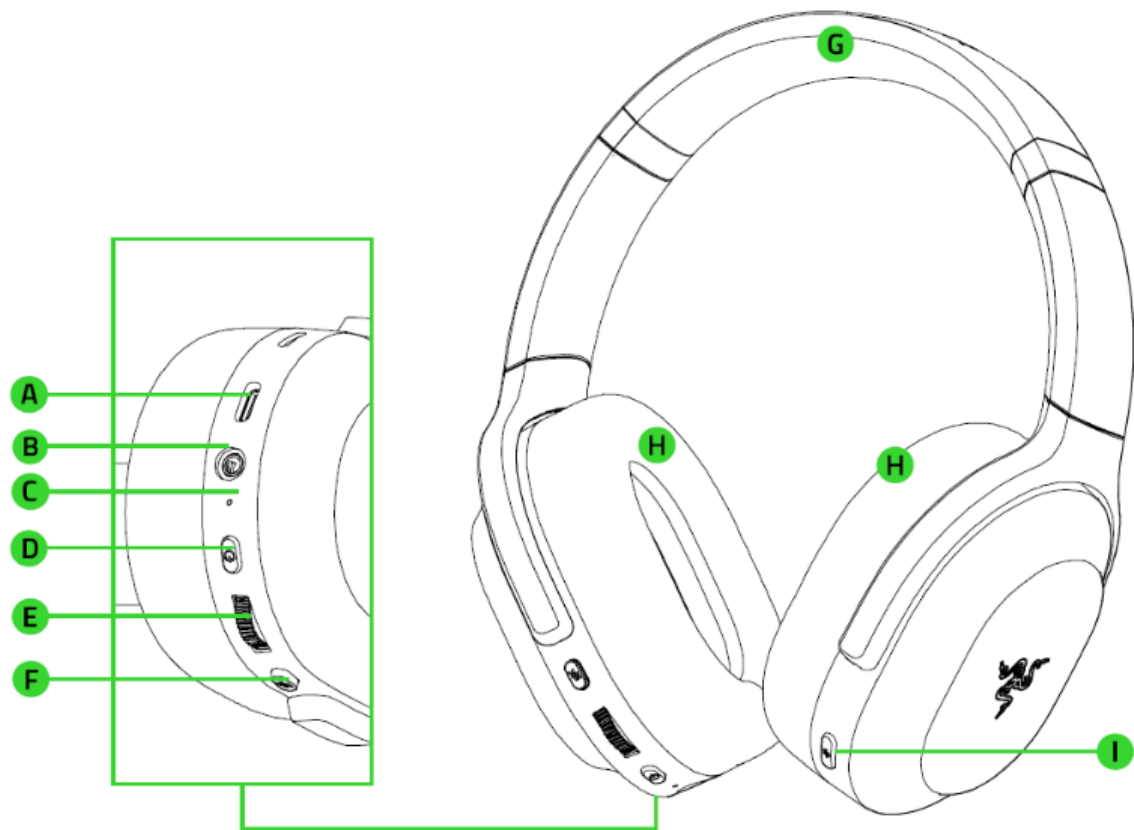

- A. USB – C nabíjací port
- B. Indikátor stavu slúchadiel
- C. Tlačidlo pre zapnutie a vypnutie slúchadiel
- D. Koliesko ovládajúce hlasitosť
- E. Tlačidlo pre vypnutie mikrofónu
- F. Nastaviteľný náhlavník
- G. Náušníky
- H. Razer Smart prepínacie tlačidlo

## **Používanie:** **Nabíjanie slúchadiel**

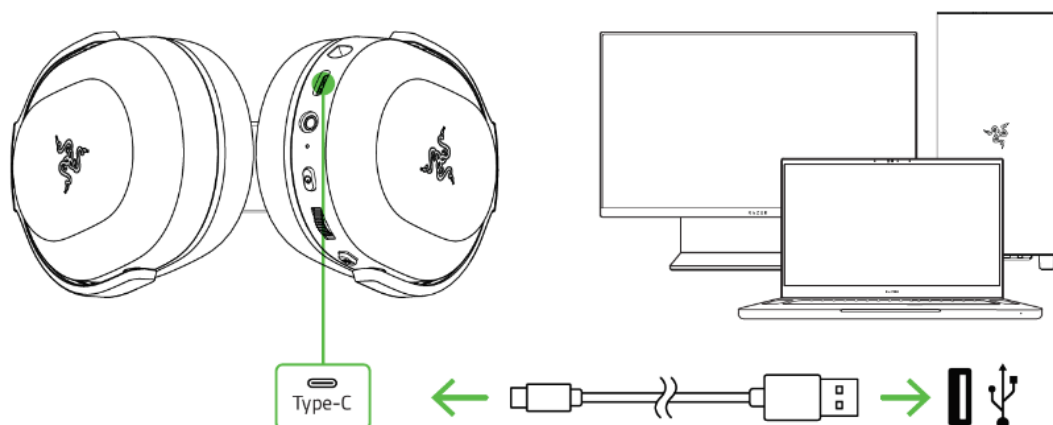

Ak slúchadlá používate prvýkrát, budete ich musieť najskôr nabiť pomocou USB kábla. Plné nabitie slúchadiel trvá cca 3 hodiny.

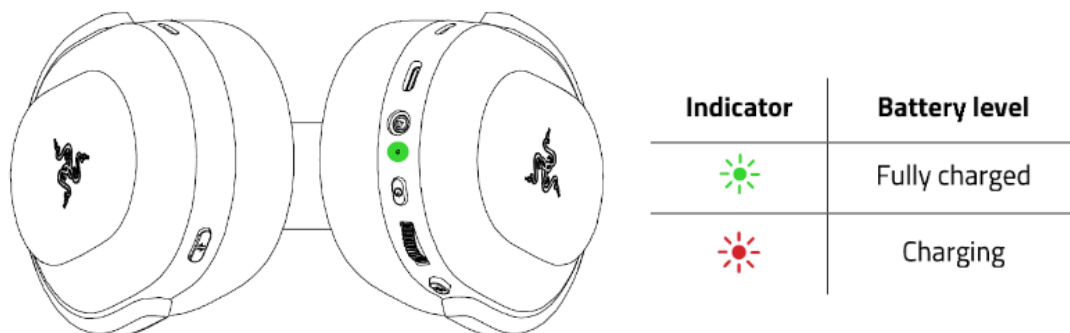

Pokiaľ sú pripojené USB káblom, LED indikátor bude pri nabíjaní blikať a pri plnej kapacite akumulátora len svietiť zeleno.

Pri odpojení USB kábla, pokiaľ LED indikátor svieti na červeno, je stav kapacity akumulátora nízky cca 30% a je potrebné slúchadlá čoskoro nabiť. Pokiaľ LED indikátor červeno bliká, je potrebné slúchadlá nabiť.

## **Pripojenie slúchadiel zariadenia**

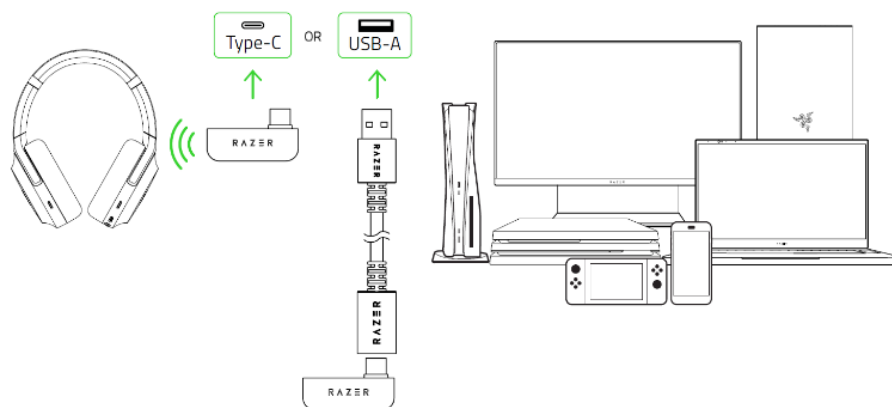

Pre bezdrôtové prepojenie slúchadiel pripojte k počítaču USB receiver ako je vyobrazené.

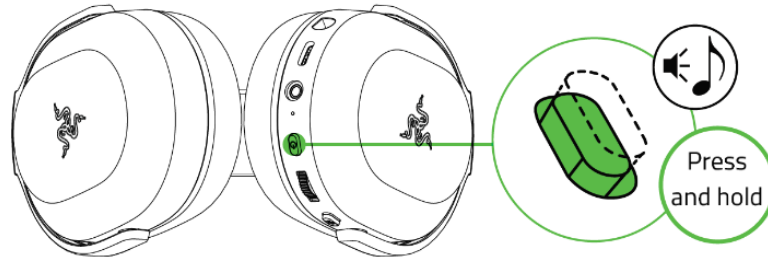

Stlačte a držte napájacie tlačidlo na slúchadlách kým sa nezvje tón.

Potom spárujte slúchadlá so zariadením. Pozri obrázky nižšie:

**Bezdrôtové 2.4Ghz** – musíte použiť príslušný dongle a zapojiť ho do zariadenia, ku ktorému chcete slúchadlá pripojiť.

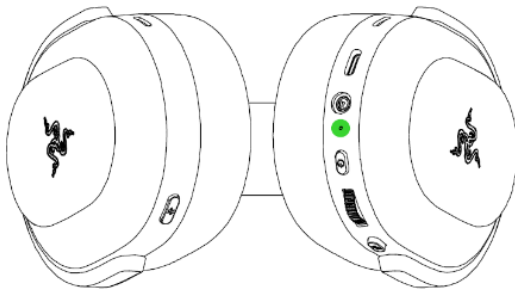

Indicator	Battery level
●	Connected

**Bezdrôtové Bluetooth** – postupujte podľa inštrukcií u príslušného zariadenia s ktorým chcete slúchadlá spárovať.

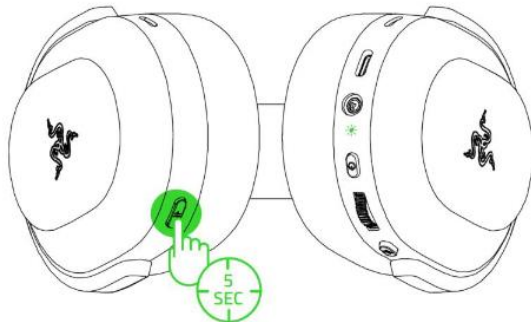

Indicator	Status
⚡	Pairing
●	Paired

Ak bliká modrá LED, slúchadlá sa pokúšajú spárovať. Pokiaľ LED len modro svieti, slúchadlá sú už spárované.

### Napájacie tlačidlo funkcie

Pre zapnutie a vypnutie slúchadiel stlačte a držte napájacie tlačidlo, kým sa nezobrazí príslušná farebná indikácia pre zapnutie či vypnutie slúchadiel.

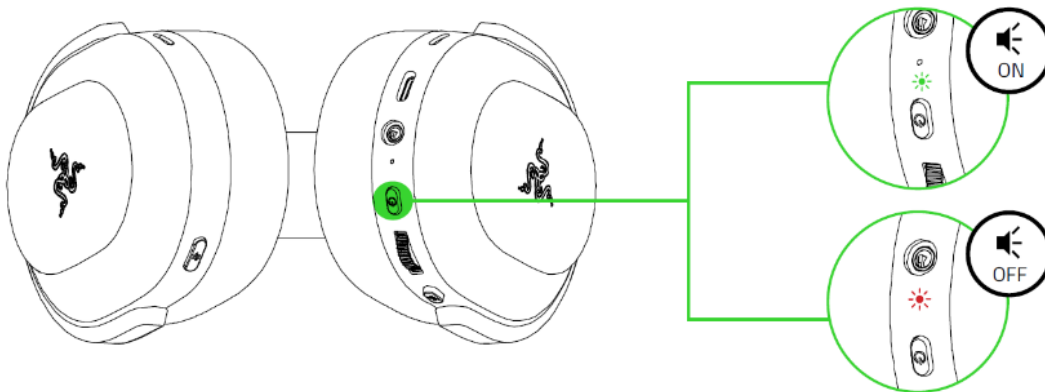

### Funkcia tlačidla pri zapnutých slúchadlách

Jednoduché stlačenie – Play/Pause alebo prijatie alebo ukončenie telefónneho hovoru

Dvojité stlačenie – preskočí prehrávanú skladbu

Trojité stlačenie – vráti sa na predchádzajúcu skladbu

### Prepínanie bezdrôtovej funkcie slúchadiel medzi 2,4GHz a Bluetooth

Stlačte 2x za sebou Razer Smart tlačidlo (I. v zozname popisu rozvrhnutia slúchadiel)

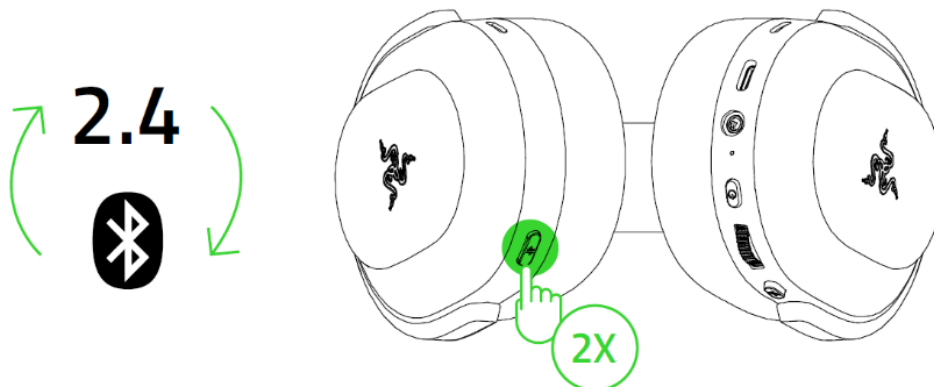

### Aktivácia herného režimu slúchadiel – iba v režime Bluetooth

Ak sú slúchadlá prepojené pomocou Bluetooth, stlačte 3x za sebou a potom držte po dobu cca 2 sekúnd Razer Smart tlačidlo pre aktiváciu herného zvukového režimu slúchadiel. Pre deaktiváciu tejto funkcie vykonajte ten istý postup ako pre jeho aktiváciu.

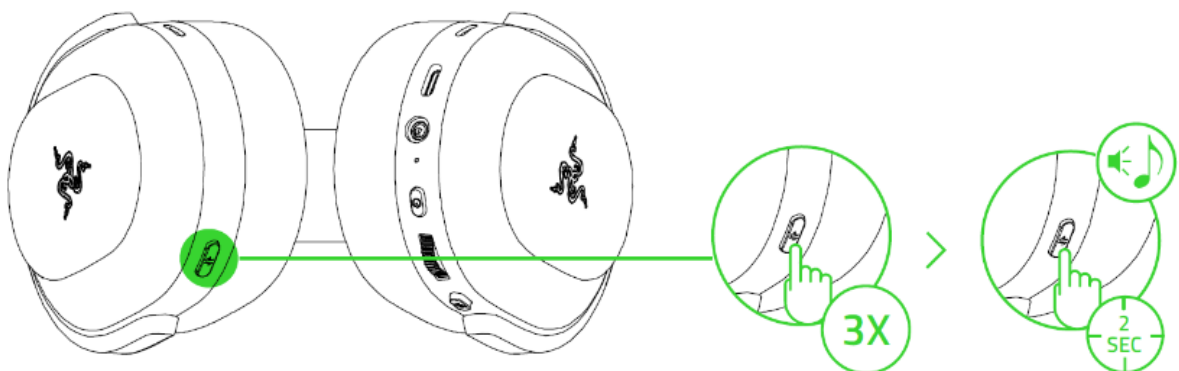

**Aktivácia funkcie ANC** – potlačenie okolitého hluku a následné prepnutie pre možnosť počúvania okolia okolo užívateľa bez nutnosti dávať dole slúchadlá

Pre prepínanie medzi jednotlivými režimami, stačí postupne raz stlačiť funkčné Razer Smart tlačidlo. (H. v popise rozvrhnutia zariadenia)

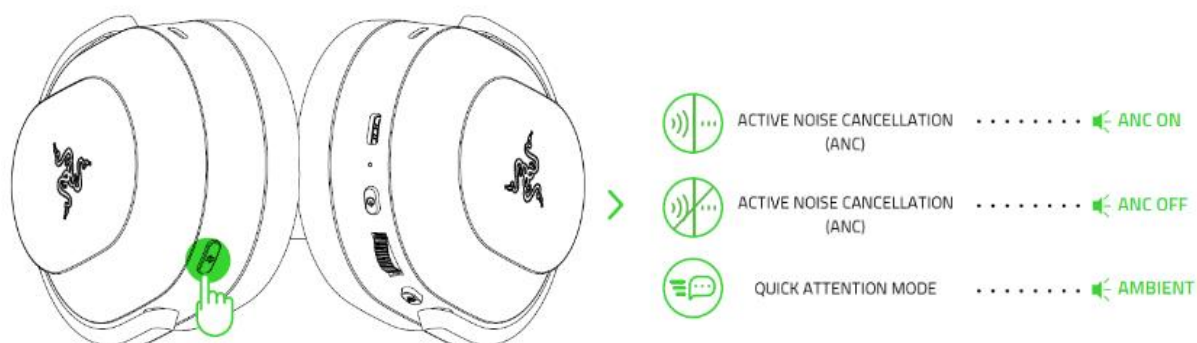

### Indikátor stavu akumulátora slúchadiel

Pokiaľ je nízky, ozve sa tón a indikačná LED bude červeno blikať.

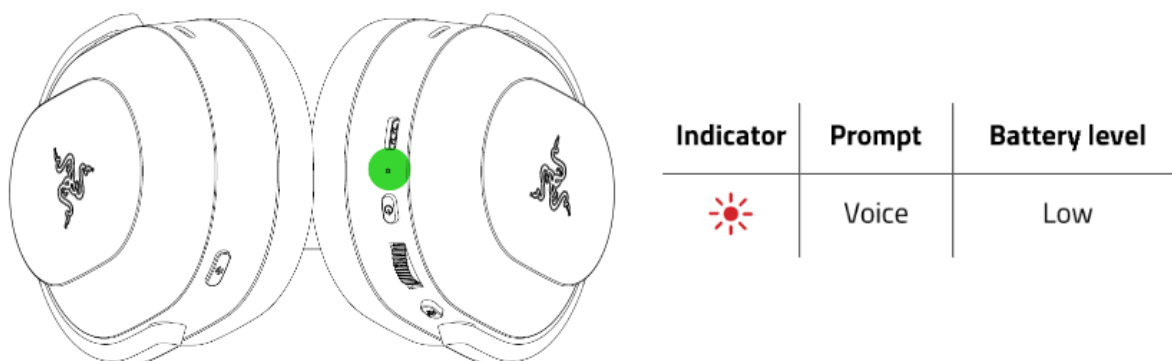

### Bezpečnosť a údržba

- 1) Nikdy neroztáhajte slúchadlá cez ich limity. Pri nasadzovaní na hlavu ich roztahujte jemne a citom, inak dôjde k zlomeniu v konštrukcii a vy strácate tak záruku.
- 2) Nikdy sa nepokúšajte slúchadlá opravovať či upravovať vlastnými silami v opačnom prípade strácate záruku.
- 3) Slúchadlá uchovávajte na bezpečnom mieste v suchu a mimo dosahu tepelných zdrojov. Pokiaľ pri slúchadlách z nejakého dôvodu dôjde k prehrievaniu, urýchlene ich odpojte od zdroja napájania. Operačná teplota, v ktorej je možné slúchadlá používať je 0-40 °C.
- 4) Nepočúvajte nadmerne hlasnú reprodukciu alebo si nenávratne poškodíte sluch.

Slúchadlá vyžadujú minimálnu údržbu. Stačí, keď raz začas slúchadlá pomocou ľahko navlhčenej handričky v teplej vode, očistíte znečistené časti slúchadiel.