

RAZER BARRACUDA X (2022)

MASTER GUIDE

Slovenská príručka

Obsah balenia a systémové požiadavky:

Balenie obsahuje:

- Razer Barracuda X slúchadlá
- Odnímateľný mikrofón
- USB-C bezdrôtový prijímač
- USB-C napájací kábel
- Redukcia z USB-A na USB-C
- Audio prepojovací kábel
- Príručka s dôležitými informáciami o produkte (v angličtine)

Systémové požiadavky:

- Zariadenie s USB portom alebo kombinovaným 3.5mm vstupom/výstupom
- Zariadenie s Bluetooth technológiou s iOS12 / Android 8.1 Oreo alebo vyššou
- Internetové pripojenie
- Dostatok voľného miesta v zariadení

Registrácia

Pre registráciu produktu prosím navštívte: <http://razerid.razerzone.com/warranty> (len v cudzom jazyku)

Prehľad rozvrhnutia zariadenia:

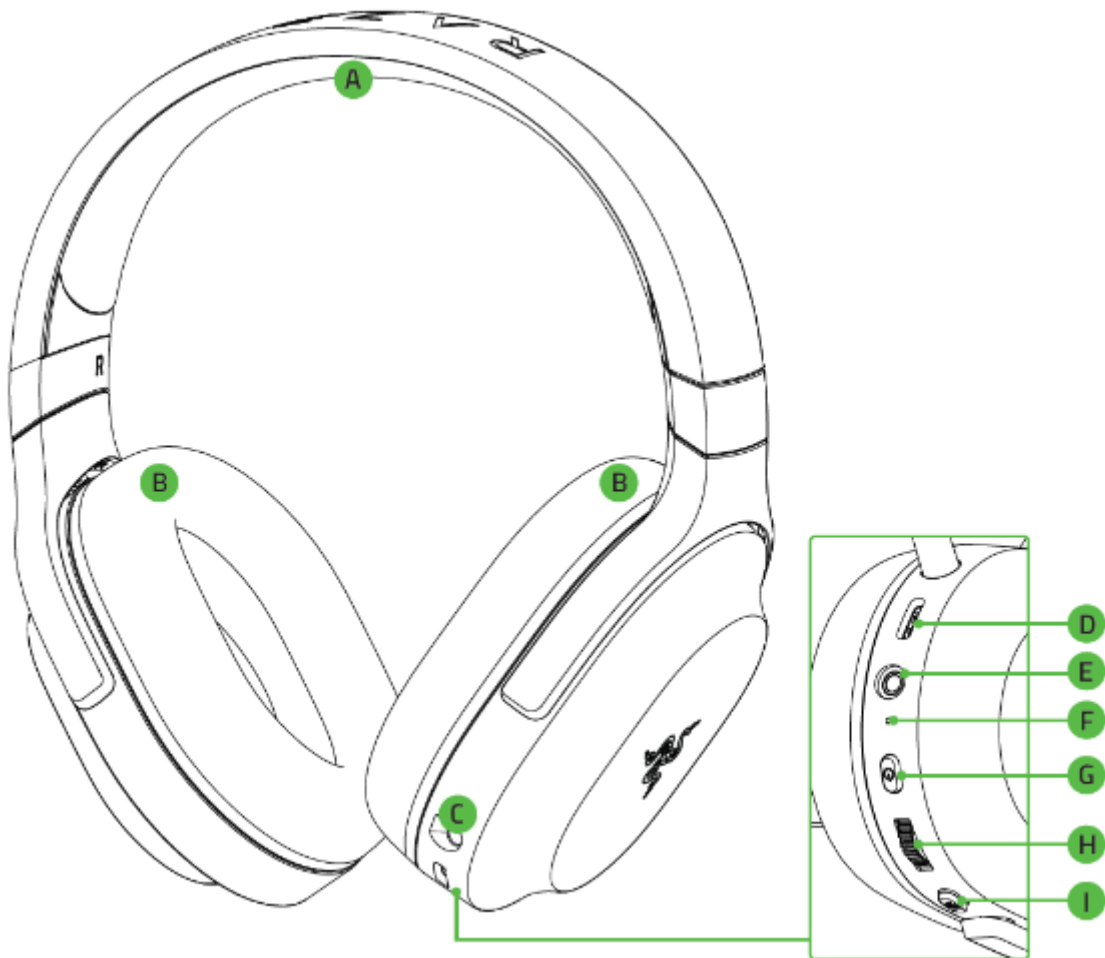

- A. Nastaviteľný náhlavník
- B. Ultra-jemné koženkové náušníky
- C. Zdierka pre pripojenie mikrofónu
- D. USB C napájací port
- E. 3.5mm jack na pripojenie audio kábla
- F. Indikátor stavu slúchadiel
- G. Tlačidlo pre zapnutie a vypnutie slúchadiel
- H. Ovládač hlasitosti
- I. Tlačidlo pre vypnutie mikrofónu

Používanie:

Nabíjanie slúchadiel:

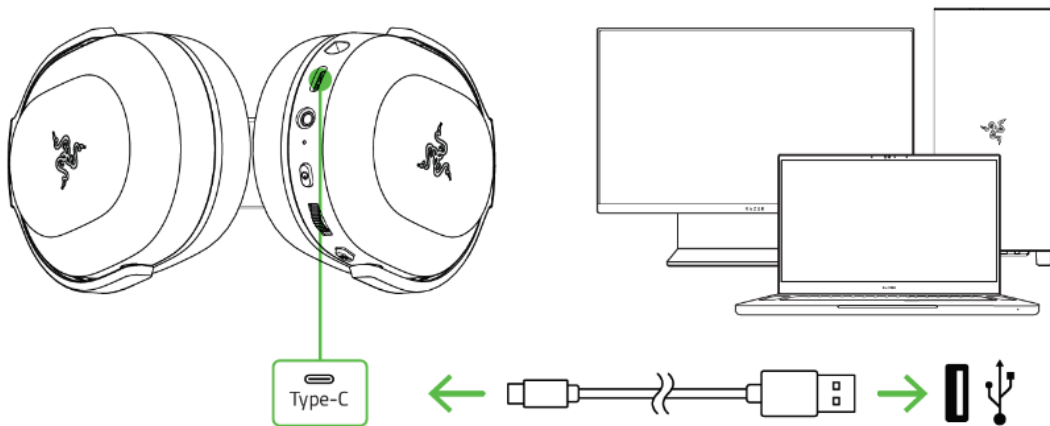

Ak slúchadlá používate prvýkrát, budete ich musieť najskôr nabiť pomocou USB kábla. Plné nabitie slúchadiel trvá cca 3 hodiny.

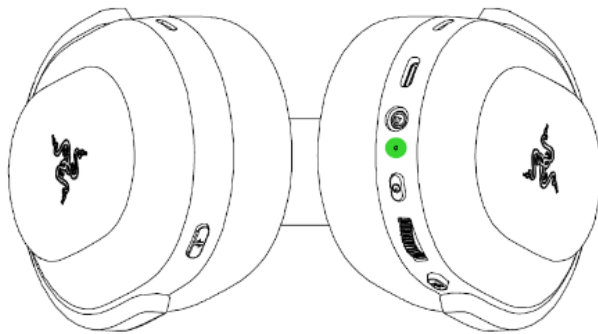

Indicator	Battery level
	Fully charged
	Charging

Pokiaľ sú pripojené USB káblom, LED indikátor bude pri nabíjaní blikať a pri plnej kapacite akumulátora len svietiť zeleno.

Pri odpojení USB kábla, pokiaľ LED indikátor svieti na červeno, je stav kapacity akumulátora nízky cca 30% a je potrebné slúchadlá čoskoro nabiť. Pokiaľ LED indikátor červeno bliká, je potrebné slúchadlá nabiť.

Pripojenie slúchadiel zariadenia

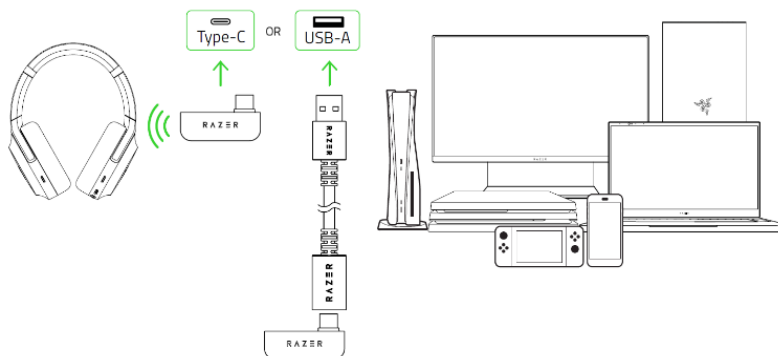

Pre bezdrôtové pripojenie slúchadiel pripojte k počítaču USB receiver ako je vyobrazené.

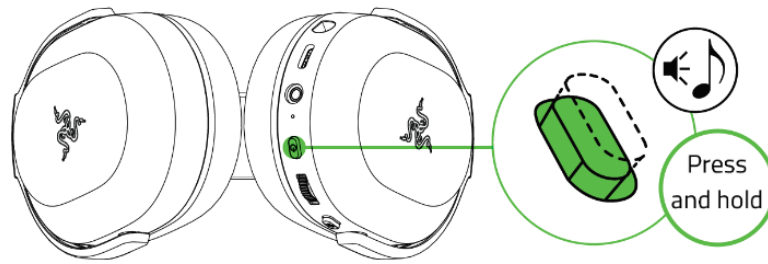

Stlačte a držte napájacie tlačidlo na slúchadlách kým sa nezvle tón. Potom spárujte slúchadlá so zariadením. Pozri obrázky nižšie:

Bezdrôtové 2.4Ghz – musíte použiť príslušný dongle a zapojiť ho do zariadenia, ku ktorému chcete slúchadlá pripojiť.

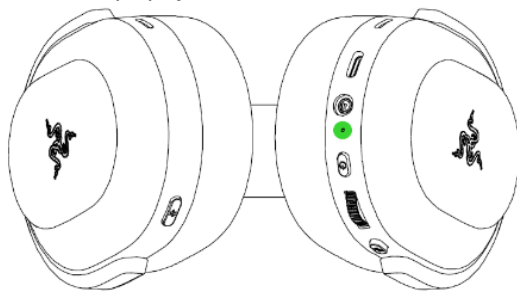

Indicator	Battery level
●	Connected

Bezdrôtové Bluetooth – postupujte podľa inštrukcií u príslušného zariadenia s ktorým chcete slúchadlá spárovať.

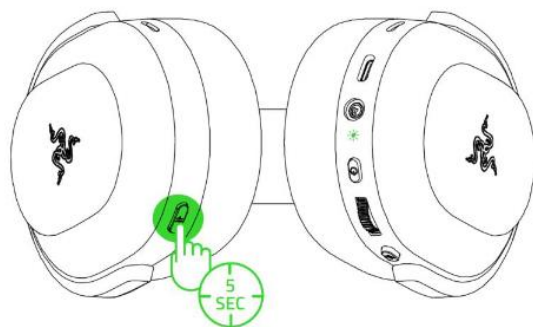

Indicator	Status
●	Pairing
●	Paired

Ak bliká modrá LED, slúchadlá sa pokúšajú spárovať. Pokiaľ LED len modro svieti, slúchadlá sú už spárované.

Prepojenie cez 3,5mm jack audio kábel

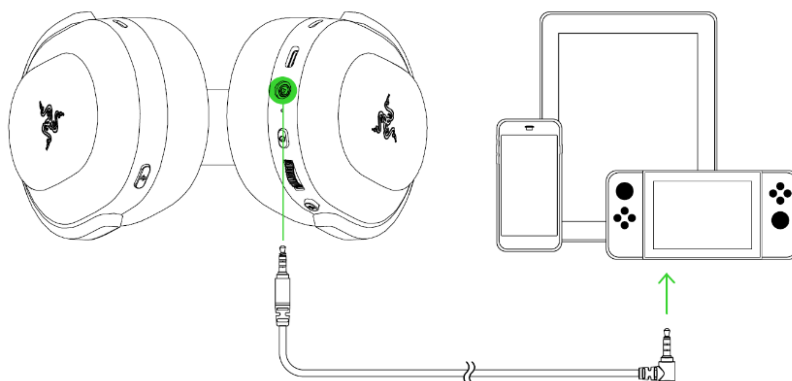

Napájacie tlačidlo funkcie

Pre zapnutie a vypnutie slúchadiel stlačte a držte napájacie tlačidlo, kým sa nezobrazí príslušná farebná indikácia pre zapnutie či vypnutie slúchadiel.

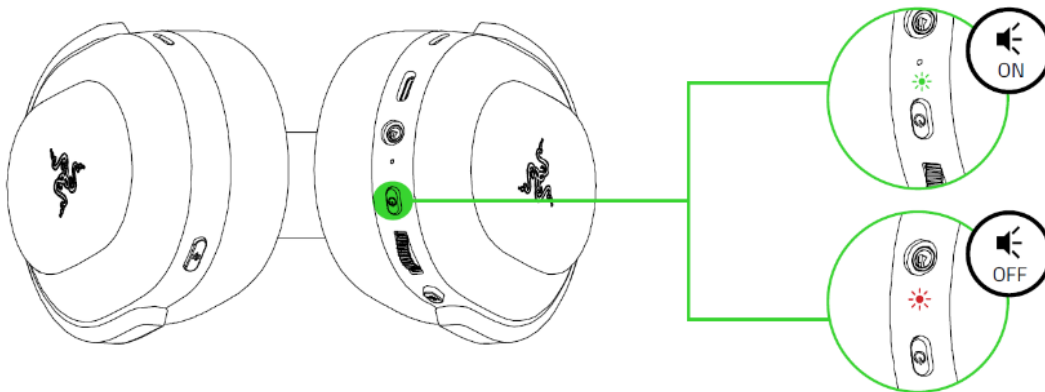

Funkcia tlačidla pri zapnutých slúchadlách

Jednoduché stlačenie – Play/Pause alebo prijatie alebo ukončenie telefónneho hovoru

Dvojité stlačenie – preskočí prehrávanú skladbu

Trojité stlačenie – vráti sa na predchádzajúcu skladbu

Prepínanie bezdrôtovej funkcie slúchadiel medzi 2,4GHz a Bluetooth

Stlačte 2x za sebou Razer Smart tlačidlo (I. v zozname popisu rozvrhnutia slúchadiel)

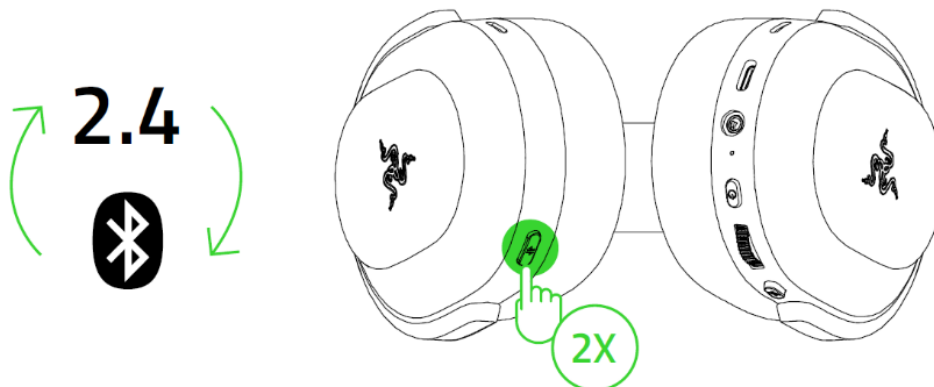

Aktivácia herného režimu slúchadiel – iba v režime Bluetooth

Ak sú slúchadlá prepojené pomocou Bluetooth, stlačte 3x za sebou a potom držte po dobu cca 2 sekúnd Razer Smart tlačidlo pre aktiváciu herného zvukového režimu slúchadiel. Pre deaktiváciu tejto funkcie vykonajte ten istý postup ako pre jeho aktiváciu.

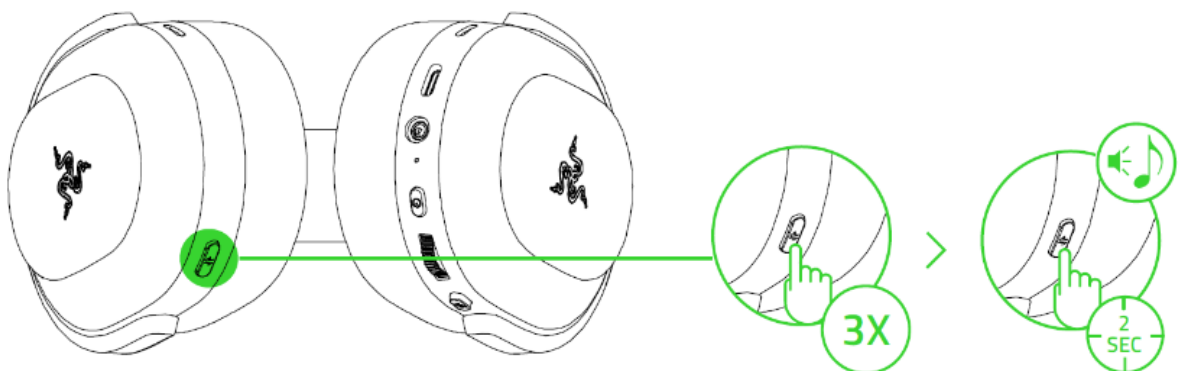

Ovládanie hlasitosti

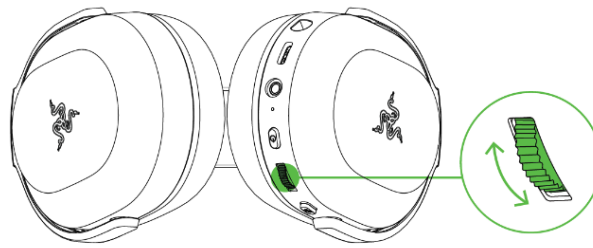

Informácie o používaní mikrofónu

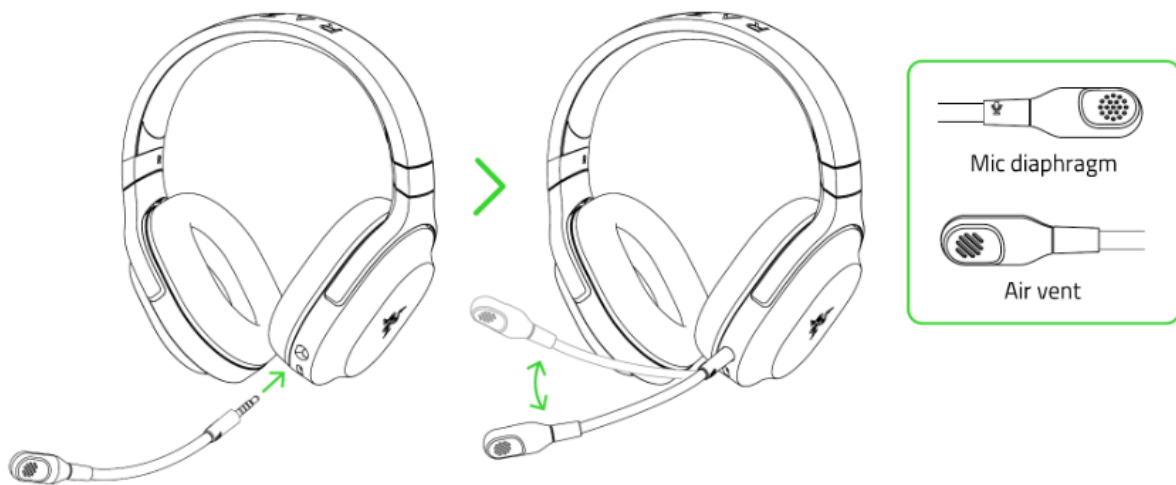

Vypnutie a zapnutie mikrofónu



Aktivácia virtuálneho priestorového zvuku 7.1

K tomuto potrebujete:

1. Stiahnuť príslušný program - <https://www.razer.com/71-surround-sound>
2. Vykonať registráciu produktu - <https://razerid.razer.com>

Bezpečnosť a údržba

- 1) Nikdy nerozťahujte slúchadlá cez ich limity. Pri nasadzovaní na hlavu ich rozťahujte jemne a s citom, inak dôjde k zlomeniu v konštrukcii a vy stratíte záruku.
- 2) Nikdy sa nepokúšajte slúchadlá opravovať či upravovať vlastnými silami v opačnom prípade stratíte záruku.
- 3) Slúchadlá uchovávajte na bezpečnom mieste v suchu a mimo dosahu tepelných zdrojov. Pokiaľ pri slúchadlách z nejakého dôvodu dôjde k prehrievaniu, urýchlene ich odpojte od zdroja napájania. Operačná teplota, v ktorej je možné slúchadlá používať je 0-40 °C.
- 4) Nepočúvajte nadmerne hlasnú reprodukciu alebo si nenávratne poškodíte sluch.

Slúchadlá vyžadujú minimálnu údržbu. Stačí, keď raz za čas pomocou ľahko navlhčenej handričky v teplej vode, očistíte znečistené časti slúchadiel.